

O DESENHO E PROPRIEDADE EXCLUSIVA DA WEIDMÜLLER CONEXEL DO BRASIL LTDA. SENDO PROIBIDA QUALQUER REPRODUÇÃO OU COMUNICAÇÃO A TERCEIROS, SEM A PRÉVIA AUTORIZAÇÃO ESCRITA DA EMPRESA. COTAS CONTROLADAS E ASSINADAS POR ENGENHEIRO MECÂNICO Nº 100.000.000-00/RS. CREA/RS 100.000.000-00/RS. CORRESPONDENTE Nº 100.000.000-00/RS.

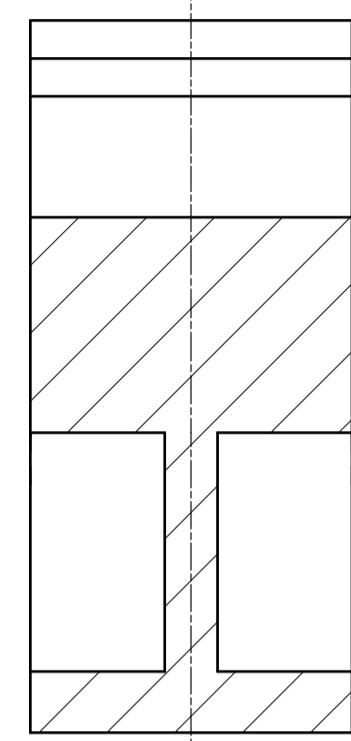

CORTE A-A

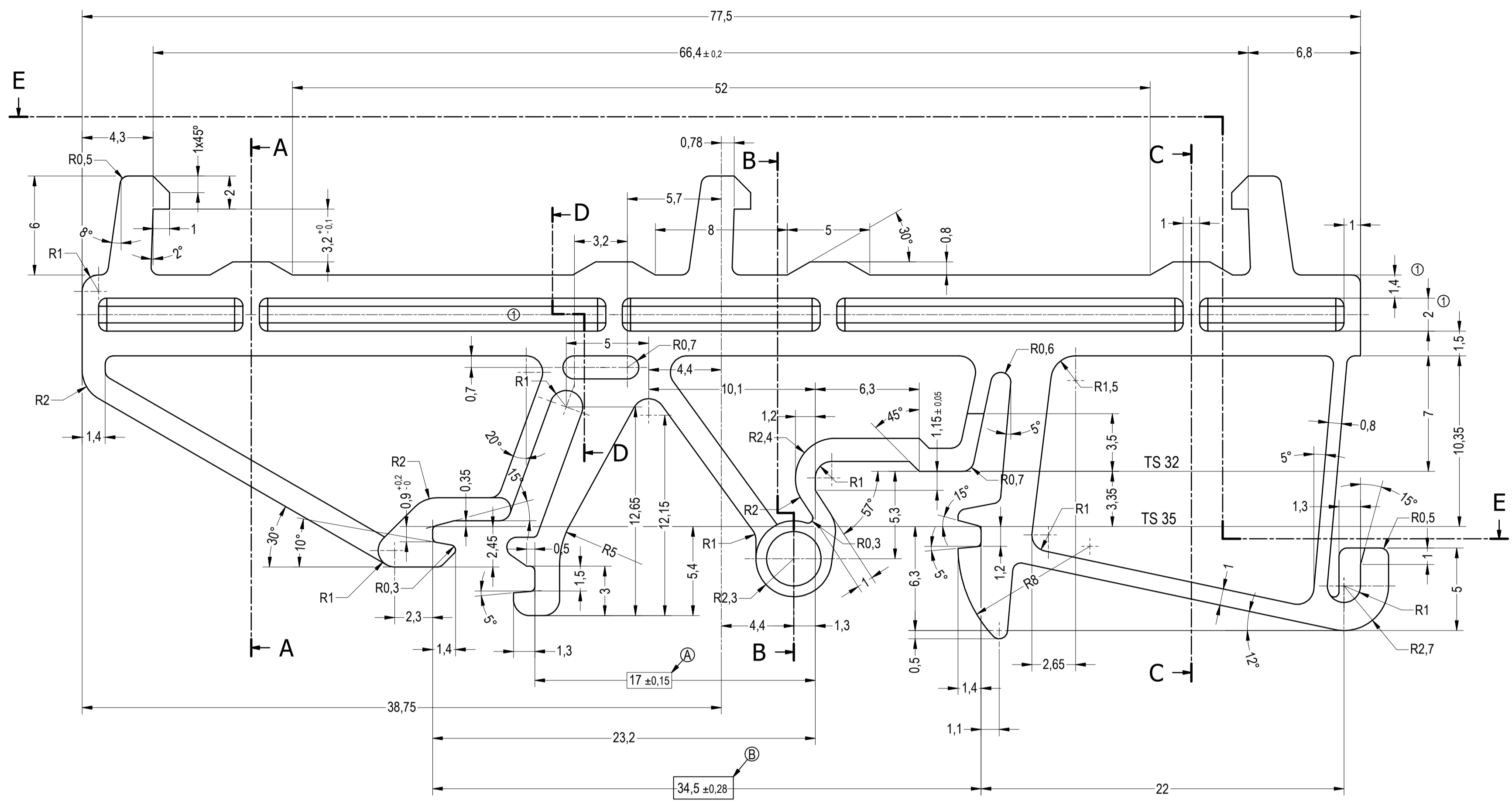
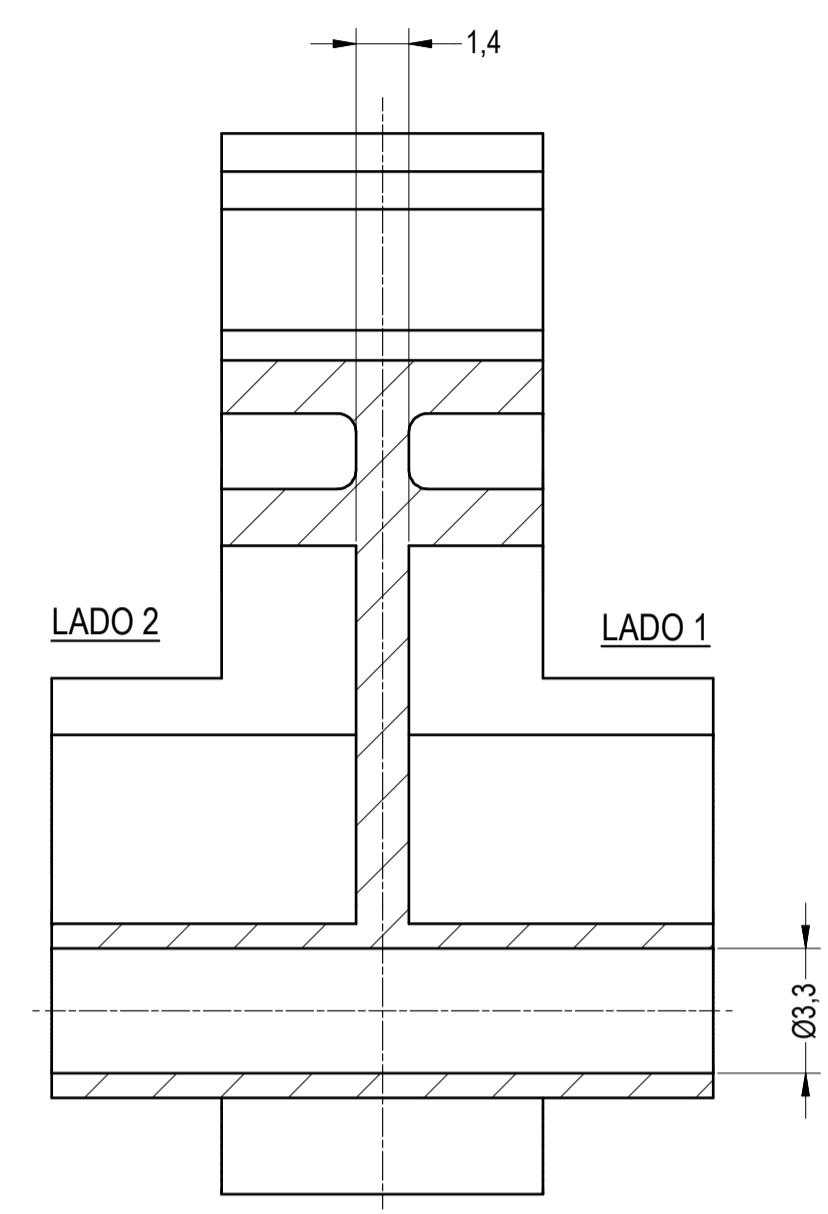

CORTE B-B

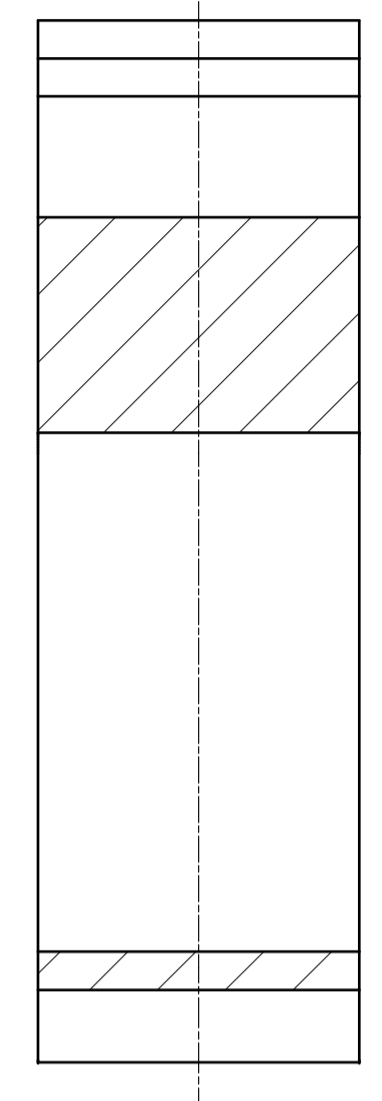

CORTE C-C

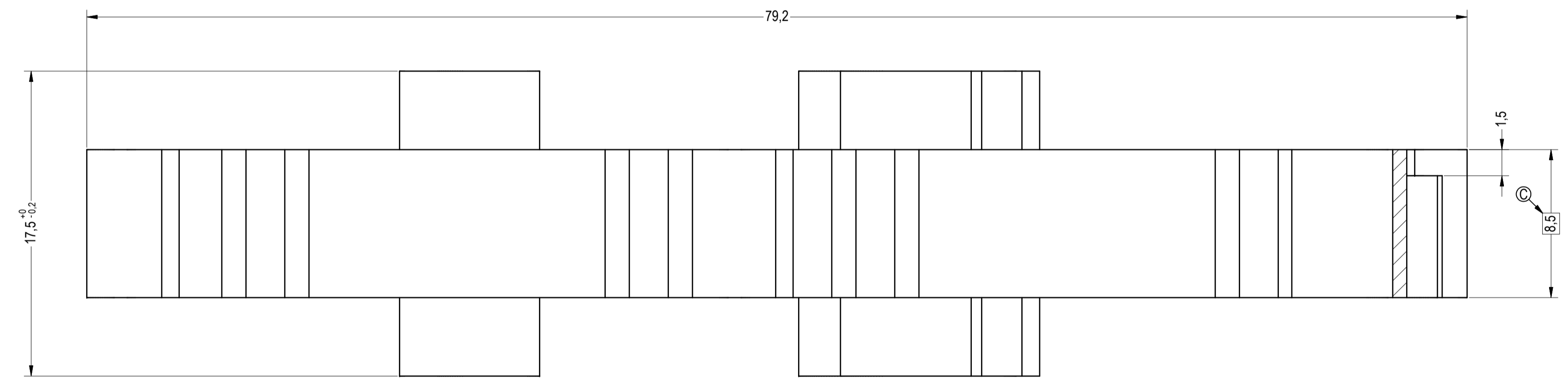

CORTE E-E

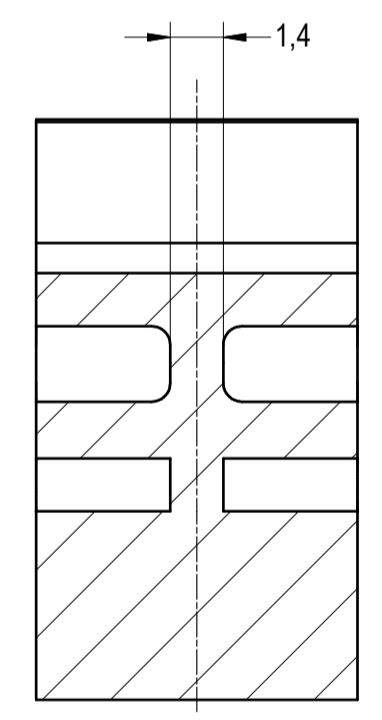

CORTE D-D

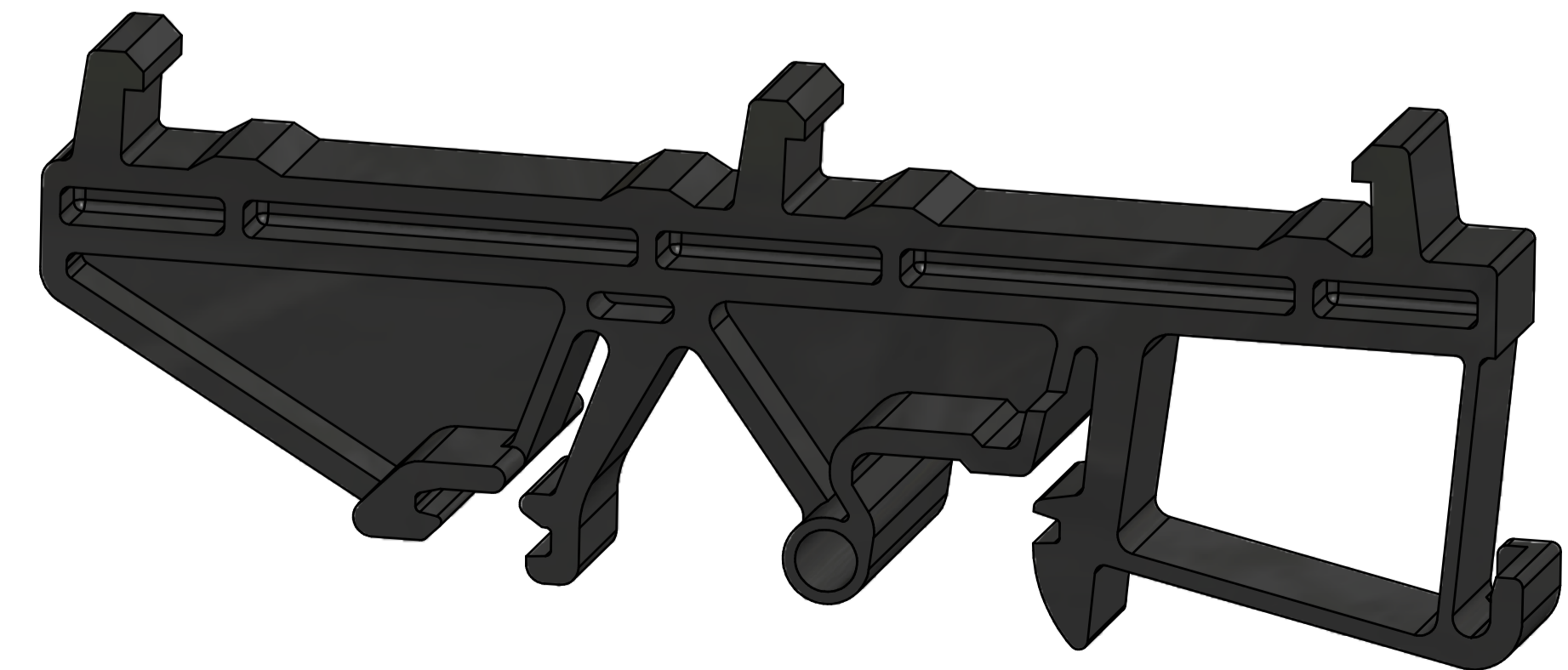
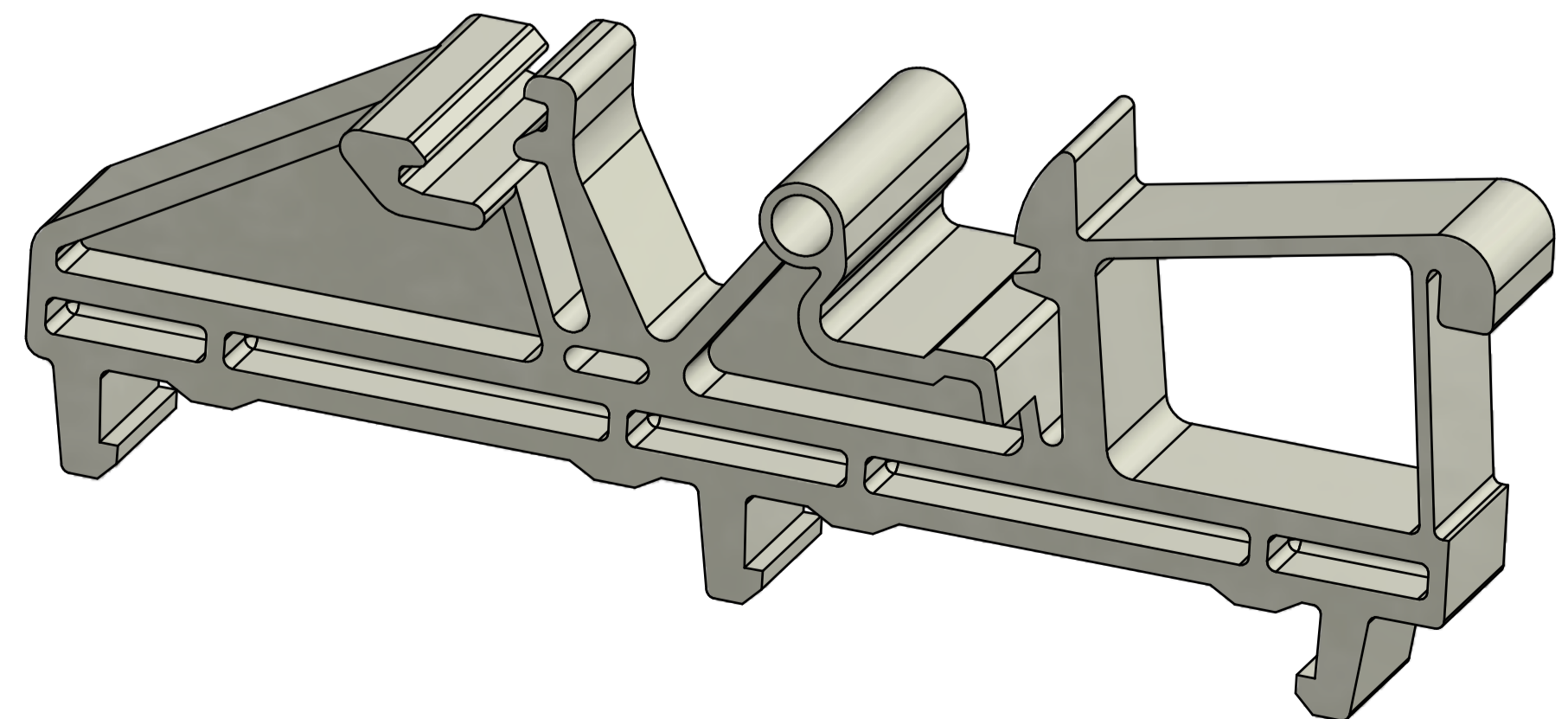

④ C461781	C902574.6000	CINZA ESCURO	SEM
C401243	-	BEGE	COM
CÓDIGO	CÓDIGO VENDA	COR	GRAVAÇÃO

Acab. Sup.: VDI 3400 K30/33		Peça nº: VIDE TABELA		② Código: VIDE TABELA	
Cotas controladas no Processo A até C		Cotas controladas de projeto		... Cotas e tolerâncias admissíveis no processo	
Área:	mm²				
Material:	PA 6.6	WN 212010	DESENHO DA FERRAMENTA C101213 Nº DA FERRAMENTA MI-436 DESENHO DE GRAVAÇÃO C421842 Obs:		
			Tolerância Geral:		
			Nº Desenho: C101243		
			Folha Nº: 1		
			Nº de Folhas: 1		
Cód. Material:	Verif.	28.02.17 JMA	Aprov.		
VIDE ESTRUTURA	2017	Data	Nome		
Escala: 5:1	Desen.	28/02	JOSUE		
Substitui: C101243_4	Verif.	28/02/17	J. ROBERTO		
Substituído:	Aprov.	28/02/17	FLAVIO		
			Uso: RS 100		
				Título: PÉ RS 100	

Desenhado
Verificado
Aprovado

Z:\produtos\RS100\WC101243.dwg